

# Käyttöohje

## TV -sovitin 2.0

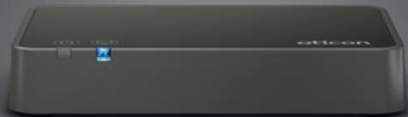

## Johdanto

Tämä käyttöohje opastaa teitä TV -sovittimen käytössä ja huollossa. Olkaa hyvä ja lukekaa käyttöohje huolellisesti, myös Varoitukset osio. Näin saatte parhaan hyödyn uudesta TV -sovittimestanne.

Jos haluatte lisätietoja TV -sovittimen käytöstä, olkaa hyvä ja ottakaa yhteyttä hankintapaikkaan.

| **Johdanto** | [Käyttöönotto](#) | [Käsittely](#) | [Varoitukset](#) | [Lisätietoja](#) |

Selaamisen helpottamiseksi tämä käyttöohje sisältää navigointipalkin, joka auttaa teidät helposti eri osioiden läpi.

## Käyttötarkoitus

<b>Käyttötarkoitus</b>	TV -sovitin 2.0 on tarkoitettu käytettäväksi yhdessä Oticonin langattomien kuulokojeiden ja Streamer Pron kanssa. TV -sovitin 2.0 mahdollistaa TV:n kuuntelun kuulokojeiden käyttäjälle. Television ääni siirretään langattomasti TV -sovittimen kautta Streamer Pron avulla suoraan kuulokojeisiin.
<b>Käyttöaiheet</b>	Ei käyttöaiheita.
<b>Suunniteltu käyttäjä</b>	Aikuiset ja yli 3-vuotiaat lapset.
<b>Käyttöympäristö</b>	Sisätiloissa.
<b>Käytön esteet</b>	Ei käytön esteitä.
<b>Kliiniset hyödyt</b>	Katsokaa kuulokojeiden kliiniset hyödyt.

# Sisällys

## Johdanto

Pakkauksen sisältö	6
TV -sovittimen yleiskatsaus	8

## Käyttöönotto

Asennus	10
TV -sovittimen sijoittaminen	12
Liittäminen sähkövirtaan	14
Yhdistäminen televisioon	16
Yhdistäminen TOSLINKillä	18
Yhdistäminen RCA:lla	20
Yhdistäminen käyttäen miniliitintä	22
Yhdistäminen SCARTilla	24
Streamer Pron ja TV -sovittimen pariliitintä	26

## Käsittely

Voimakkuuden säätö	30
Television kuuntelun aloittaminen	32
SelectMe, käytettäessä useampia TV -sovittimia	34
TV -sovittimen huolto	36

## Varoitukset

Varoitukset	38
-------------	----

## Lisätietoja

Käyttöolosuhteet	40
Tekniset tiedot	41

## Pakkauksen sisältö

Pakkaus sisältää seuraavat osat:



TV -sovitin 2.0

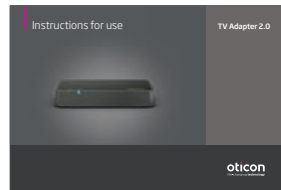

Tämä käyttöohje



Virtalähde

















RCA kaapeli

Miniliitin



TOSLINK

## TV -sovittimen yleiskatsaus

Tila	Virtakytkin	TV kytkin
Virta päällä, ei yhteyttä Streamer Pro:n		
Pariliitostilassa		
Suoratoistaa - signaalia ei havaita		
RCA yhdistetty ja suoratoistaa		
TOSLINK yhdistetty ja suoratoistaa (digitaalinen)		
TOSLINK yhdistetty ja suoratoistaa (ei signaalia)*		
Vikatila **		

○ Ei valoa  Vilkkuu  Tasainen

\* Kokeilkaa toista yhdistämistapaa  
 \*\* Ottakaa yhteyttä hankintapaikkaan

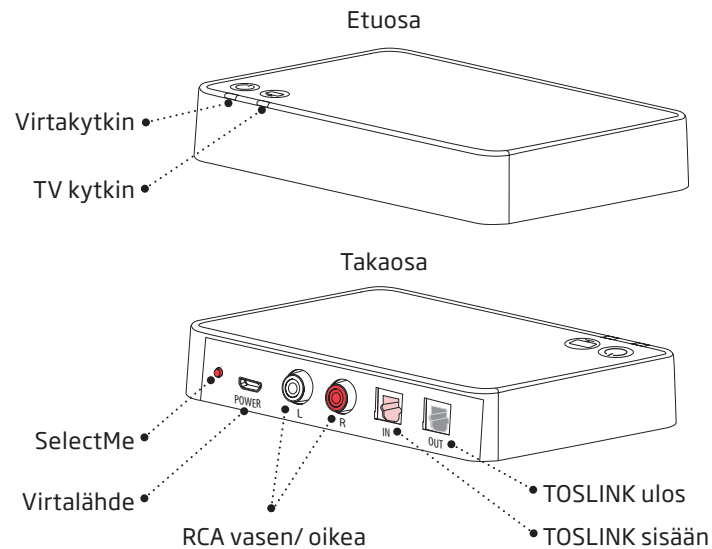

Lisätietoja saatte osoitteesta: [www.oticon.global/connectline](http://www.oticon.global/connectline)

## Asennus

### TV -sovittimen käyttöönotto ensimmäistä kertaa

Ennenkuin voitte käyttää Streamer Protta ja kuulokojeitanne televisionne kuunteluun, TV -sovitin pitää yhdistää verkkovirtaan, televisioon ja pariliittää Streamer Pron kanssa.

Tämä ohje kertoo vaihe vaiheelta, kuinka TV -sovitin otetaan käyttöön.

Kaikki asennukseen tarvittavat osat sisältyvät pakkaukseen.

#### **TÄRKEÄ HUOMAUTUS**

Olkaa hyvä ja katsokaa kuulokojeidenne käyttöohjeesta niiden toiminnalliset yksityiskohdat.

## TV-sovittimen sijoittaminen

TV-sovitin voidaan sijoittaa kahdella tavalla:

1. Television lähelle - vaakasuoraan (A).
2. Television taakse tai läheisyyteen seinälle ripustettuna (pystysuoraan) (ruuvit eivät sisälly pakkaukseen ) (B).

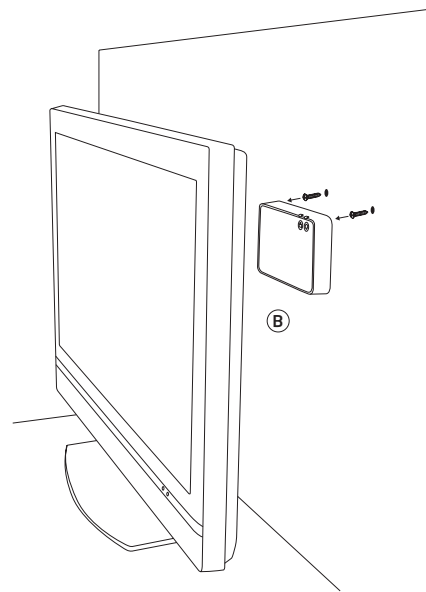
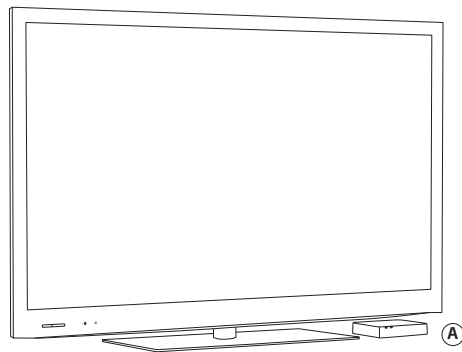

## Liittäminen verkkovirtaan

Käyttäkää laatikossa 1 olevaa virtajohtoa.

1. Kytkekää virtajohto TV -sovittimeen (A).
2. Laittakaa pistoke sähköpistorasiaan (B) ja käynnistäkää laite.
3. TV-sovittimen vihreä virran merkkivalo  syttyy muutaman sekunnin kuluttua TV-sovittimen päällä (C).

### TÄRKEÄ HUOMAUTUS

Käyttäkää aina mukana toimitettua alkuperäistä virtalähdettä 5,0 V / 1A, CE - ja turvallisuusmerkittyä.

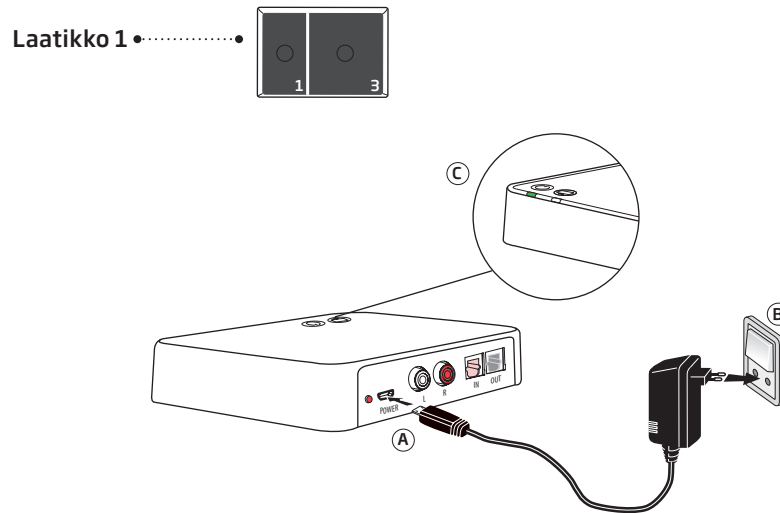

## Yhdistäminen televisioon

TV -sovitin voidaan yhdistää televisioon neljällä eri tavalla.

Yhteys	Sivu
TOSLINK. Joko digitaalinen stereo (PCM) tai Dolby® Digital *	18
RCA audioliitin V+O	20
Miniliitin (yleensä kuulokeliitäntään)	22
SCART audioliitin (V+O)	24

\* Dolby ja kaksois-D-symboli ovat Dolby Laboratoriesin rekisteröityjä tavaramerkkejä.

Katsokaa lisätietoja ConnectLine TV -sovitin 2.0:n tuotetiedoista ([www.oticon.global/connectline](http://www.oticon.global/connectline)) ja television käyttöohjeesta/tuotetiedoista varmistaaksenne yhteensopivuus.

Seuraavilta sivuilta löydätte televisiollenne sopivan ratkaisun.

TOSLink (s. 18)

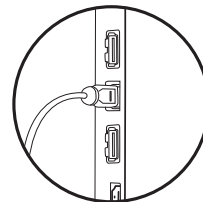

RCA (s. 20)

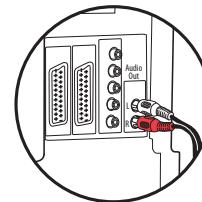

Miniliitin (s. 22)

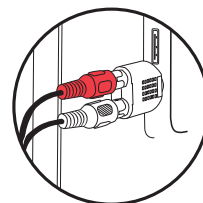

SCART (s. 24)

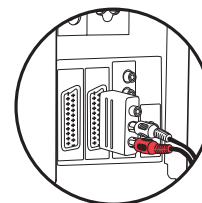

Lisätietoja: [www.oticon.global/connectline](http://www.oticon.global/connectline)

## Yhdistäminen TOSLINKillä

1. Käyttäkää TOSLINK-johtoa laatikosta 3 (A)
2. Poistakaa muovinen suojus TOSLINK-johdosta. (B)
3. Liittäkää TOSLINK-johto television tai kotiteatterin TOSLINK-lähtöön (C).
4. Liittäkää TOSLINK-johto TV -sovittimen vaaleanpunaiseen TOSLINK-tuloon (D).
5. TOSLINK-lähtöä (E) voidaan käyttää muiden TOSLINK-laitteiden liittämiseen, esim. ulkoisen Dolby® Decodersin ja surround-äänijärjestelmän tms.
6. Katsokaa sivulta 28 ohjeet TV -sovittimen ja Streamer Pron liittämisestä laitepariksi.

### Huomioikaa

Television, DVD-soittimen tai kotiteatterijärjestelmän asetuksia saatetaan joutua muokkaamaan, jotta TOSLINKillä saadaan oikeanlainen äänentoisto.

Lisätietoja edistyneemmistä tai kehittyneemmistä asennuksista löytyy Tuki-osiosta sivulta [www.oticon.global/connectline](http://www.oticon.global/connectline)

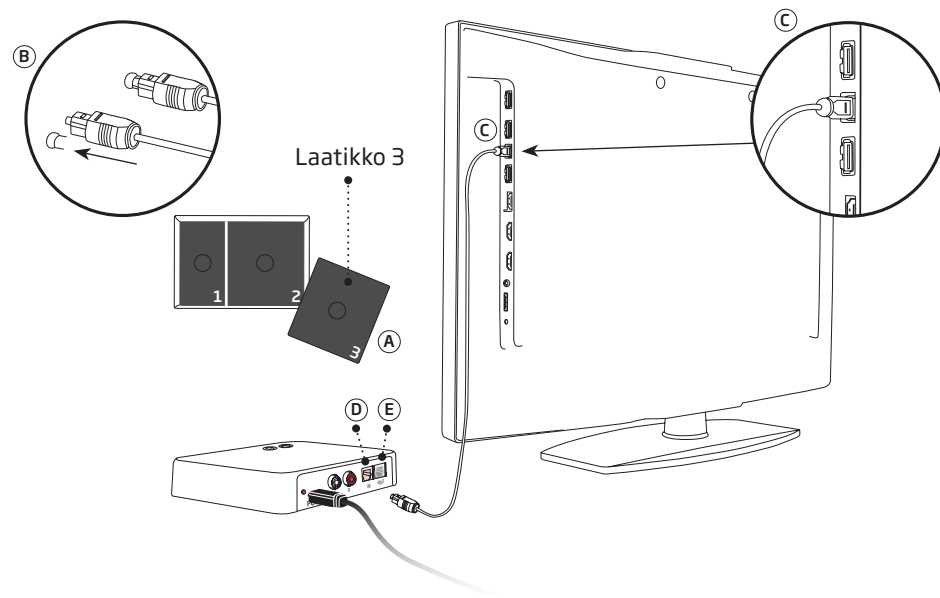

## Yhdistäminen RCA:lla

1. Käyttäkää RCA-johtoa laatikosta 2 (A)
2. Liittäkää RCA-johdot television tai kotiteatterin lähtöön (B) (merkitty yleensä "L - R AUDIO OUT" ja löytyy television takaa tai alapanelista.)
3. Liittäkää RCA-johdot RCA-liittimiin (C) TV-sovittimen takana.
4. Katsokaa sivulta 28 ohjeet TV -sovittimen ja Streamer Pron liittämiseksi laitepariksi.

### Huomioikaa

Television asetuksia saatetaan joutua muokkaamaan, jotta RCA:lla saadaan oikeanlainen äänentoisto.

Lisätietoja edistyneemmistä tai kehittyneemmistä asennuksista löytyy Tuki-osiosta sivulta [www.oticon.global/connectline](http://www.oticon.global/connectline)

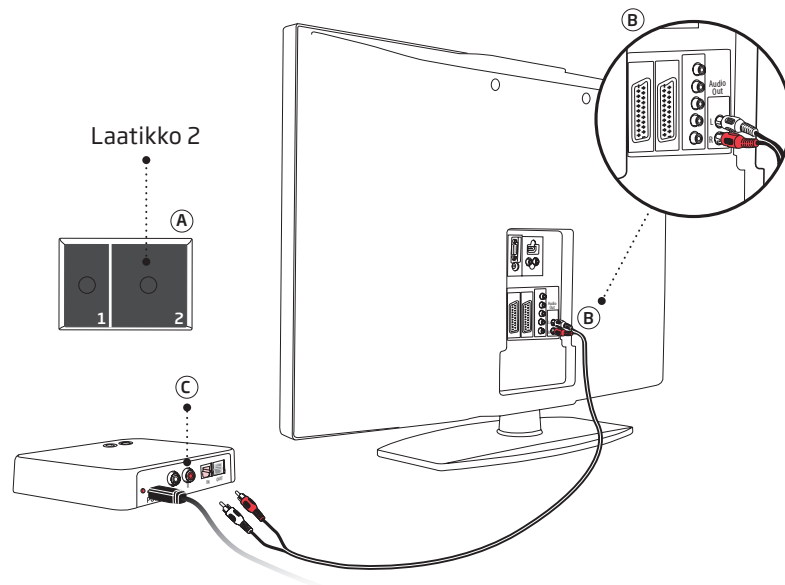

## Yhdistäminen käyttäen miniliitintä

1. Käyttäkää miniliitintä laatikosta 2 (A).
2. Liittäkää RCA-johto miniliittimeen (B1).
3. Liittäkää miniliitin televisioon, yleensä kuulokeliitintään (B2).
4. Liittäkää RCA-liittimet TV -sovittimen RCA-ottoon (C).
5. Katsokaa sivulta 28 ohjeet TV -sovittimen ja Streamerin liittämistä laitepariksi.

### Huomioikaa

Television kaiuttimet saattavat mykistyä käytettäessä kuulokeliitintä, jolloin ääni kuuluu ainoastaan Streamerin/TV -sovittimen kautta.

Lisätietoja edistyneemmistä tai kehittyneemmistä asennuksista löytyy Tuki-osiosta sivulta [www.oticon.fi/connectline](http://www.oticon.fi/connectline)

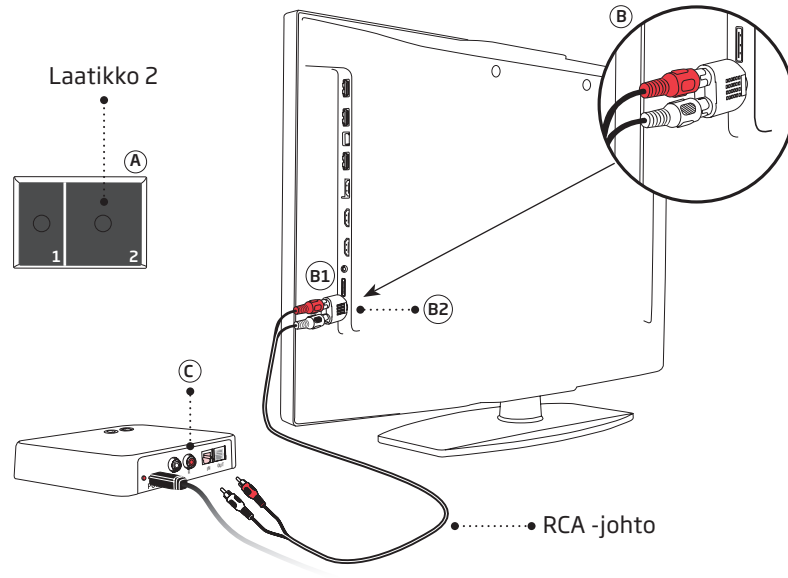

## Yhdistäminen SCARTilla

1. Käyttäkää SCART-liitintä\* (A).
2. Liittäkää RCA-johto SCART-liittimen punaisiin ja valkoiisiin liittimiin. (B)
3. Liittäkää SCART-liitin television SCART-lähtöön (C).
4. Liittäkää RCA-johdon liittimet TV -sovittimen RCA-liittimiin(D).
5. Katsokaa sivulta 28 ohjeet TV -sovittimen ja Streamerin liittämiseksi laitepariksi.

### Huomioikaa

SCART-liittimen äänentoisto voi riippua televisiossa valitusta lähteestä. Esimerkiksi joissakin televisioissa vain television ääni kuuluu SCART-lähdöstä (eli ei esimerkiksi liitetyn DVD-soittimen ääni).

Lisätietoja edistyneemmistä tai kehittyneemmistä asennuksista löytyy Tuki-osiosta sivulta [www.oticon.global/connectline](http://www.oticon.global/connectline)

SCART-liitin on lisävaruste, joka ei sisälly pakkaukseen. Jos tarvitsette SCART-liittimen, ottakaa yhteyttä kuuloalan ammattilaiseen.

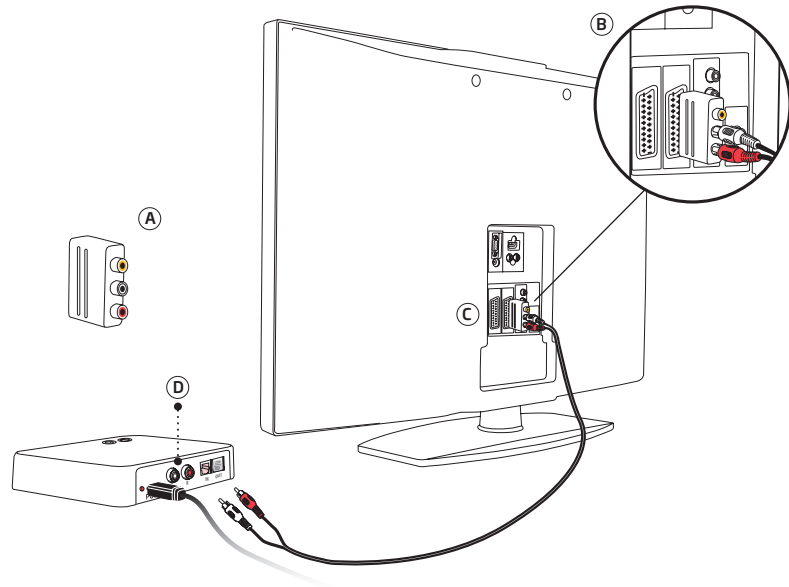

## Streamer Pron ja TV -sovittimen pariliitäntä

Ennen kuin Streamerin kautta voidaan kuunnella televisiota, se täytyy yhdistää TV-sovittimen laitepariksi.

Laiteparin muodostus:

1. Varmistakaa, että TV -sovittimen virta on päällä eli vihreä virran merkkivalo palaa tasaisesti.
2. Painakaa Streamer Pron virtakytkintä (B) 5-6 sekuntia , kunnes sininen valo alkaa vilkkua (A).
3. Asettakaa Streamer Pro TV -sovittimen päälle tai sen lähelle. Laiteparin muodostus kestää noin 20-60 sekuntia. TV -sovitin aloittaa laiteparin muodostuksen automaattisesti.
4. Laiteparin muodostus on suoritettu, kun TV -sovittimen virran merkkivalo ja Streamer Pron virtakytkimen valo palavat ensin tasaisena sinisenä ja muuttuvat sitten oranssiksi.

Laitepari tarvitsee muodostaa vain kerran, eikä sitä yleensä tarvitse suorittaa uudelleen.

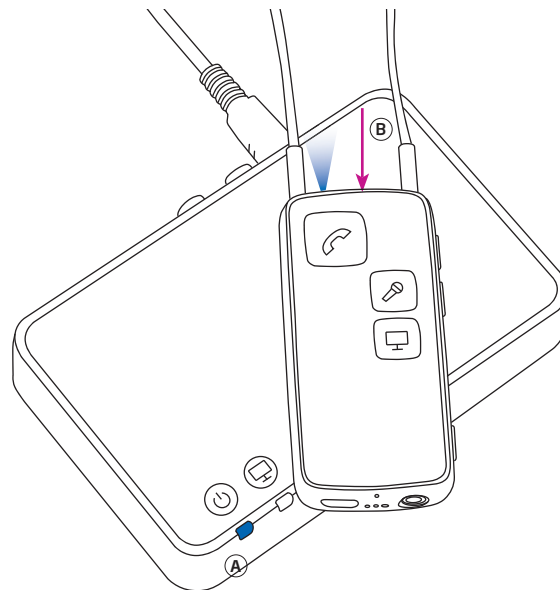

Pariliitäntä			
Streamer Pro yläosa	Streamer Pro etuosa	TV - sovitin	Kuvaus
			Streamer Pro ja TV -sovitin päällä
			Streamer Pro pariliitäntätilassa
			Pariliitäntä valmis
			Suoratoistaa - signaalia ei havaita
			RCA yhdistetty ja suoratoistaa
			TOSLINK yhdistetty ja suoratoistaa (digitaalinen)

Tasainen Vilkku

## Voimakkuuden säätö

Käyttäkää Streamer Pro:n voimakkuussäätimiä television voimakkuuden säätämiseen molemmissa kuulokojeissa. Säätäkää voimakkuutta painamalla voimakkuussäätimen painikkeita ylös- tai alaspäin lyhyesti. Toistakaa lisätäksenne tai vähentääksenne voimakkuutta.

## Vaimennus

Televisiota katsottaessa on mahdollista sulkea kuulokojeiden mikrofonit niin, että vain television ääni on kuultavissa.

Painakaa molempia voimakkuussäätimen painikkeita yhtäaikaan, kunnes ympäröivät äänet vaimenevat. Kuulette varmistusäänen, joka kertoo, että kuulokojeiden mikrofonit on nyt vaimennettu.

## Huomatkaa

Television kaukosäätimellä säädettävä television äänen muutos ei yleensä vaikuta kuulokojeista kuultavaan television ääneen.

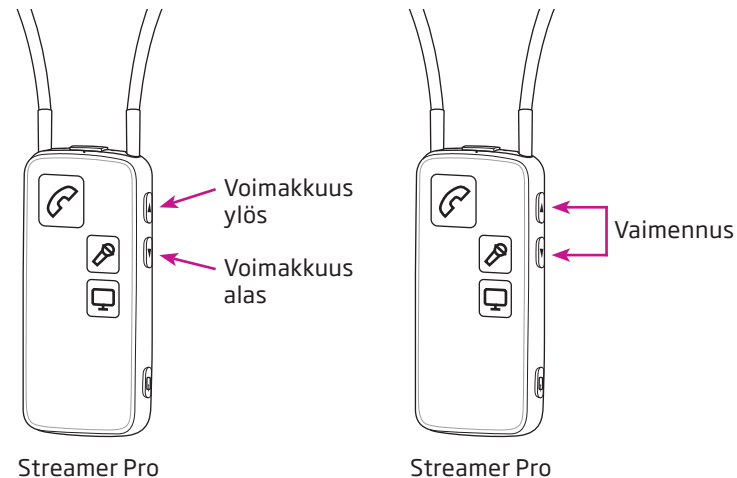

## Television kuuntelun aloittaminen

Ripustakaa Streamer Pro kaulaan kaulanauhan avulla ja varmistakaa, että Streamerin virta on päällä.

## Television äänen kytkeminen päälle

Painakaa Streamerin etuosassa olevaa televisiopainiketta lyhyesti. Streamer yhdistyy TV-sovittimeen. Muutaman sekunnin kuluttua sekä Streamerissa että TV-sovittimessa palaa tasainen oranssi valo. Kuulokojeista kuuluu äänimerkki ja sen jälkeen television ääni.

## Television äänen kytkeminen pois päältä

Painakaa Streamerin etuosassa olevaa televisiopainiketta lyhyesti. Sekä Streamerin että TV-sovittimen oranssi valo sammuu. Kuulokojeista kuuluu äänimerkki.

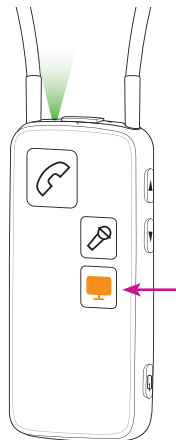

Pariliitäntä			
Streamer Pro yläosa	Streamer Pro etuosa	TV -sovitin	Kuvaus
			Streamer Pro ja TV -sovitin päällä
			Suoratoistaa - signaalia ei havaita
			RCA yhdistetty ja suoratoistaa
			TOSLINK yhdistetty ja suoratoistaa (digitaalinen)



## SelectMe, käytettäessä useampia TV -sovittimia

Streamer Pro 1.1:n ja uudempien versioiden kanssa voidaan käyttää useampaa TV -sovitinta, esimerkiksi yhtä olohuoneessa ja toista makuuhuoneessa.

Vaihtaminen TV -sovittimien välillä:

1. Varmistakaa, ettette ole yhteydessä mihinkään TV -sovittimeen, eli Streamerin tulee olla päällä, mutta TV -toiminto pois päältä.
2. Painakaa nopeasti SelectMe -painiketta siinä TV -sovitinissa, josta haluatte kuulla ääntä (A).
3. TV -sovitin yhdistyy automaattisesti. Kuulokojeesta kuuluu vahvistusäänimerkki ja sen jälkeen television ääni.

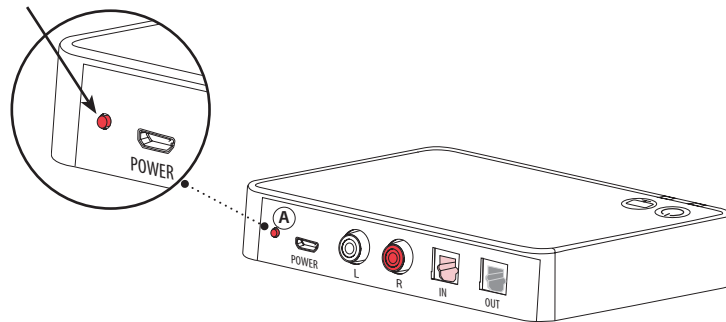

## **TV -sovittimen huolto**

Käyttäkää TV -sovittimen puhdistamiseen puhdasta, kuivaa kangasliinaa.

### **TÄRKEÄÄ HUOMIOIDA**

TV -sovitinta ei saa koskaan pestä tai upottaa veteen tai muihin nesteisiin.

## **Varoitukset**

Tutustukaa huolellisesti seuraaviin yleisiin varoituksiin ja koko käyttöohjeeseen ennen TV -sovittimen käyttöönottoa. Näin varmistatte laitteen oikean käytön sekä henkilökohtaisen turvallisuutenne. Ottakaa yhteyttä kuuloalan ammattilaiseen, jos kohtaatte yllättävää toimintaa tai tilanteita TV -sovittimen kanssa. Kuuloalan ammattilaisenne auttaa teitä asian käsittelyssä ja tarvittaessa ottaa yhteyttä laitteen valmistajaan ja/tai paikallisiin viranomaisiin.

### **Palovaara**

TV -sovittimen virtalähteessä ei ole tarpeeksi energiaa aiheuttamaan tulipalon normaaleissa käyttöolosuhteissa.

### **Häiriönsieto**

TV-sovittimen häiriönsietokyky on tarkoin tutkittu tiukimpien kansainvälisten standardien mukaisesti. Tästä huolimatta jotkin laitteet, kuten matkapuhelin ja muut langattomat laitteet, saattavat aiheuttaa häiriötä TV -sovittimessa. Mikäli näin tapahtuu, loitontakaa häiriötä aiheuttava laite TV -sovittimesta.

### **Liittäminen ulkoisiin laitteisiin**

TV -sovittimen turvallisuus käytettäessä erillistä tulokaapelia ulkoisten laitteiden kanssa määrätty ulkoisen liitettävän laitteen mukaan. Liitettäessä ulkoiseen laitteeseen, joka on liitetty sähköpistokkeeseen, on ulkoisen laitteen täytettävä IEC-62368-1 tai vastaavan standardin vaatimukset.

### **Yhteensopimattomat, ei mukana toimitetut lisävarusteet**

Käyttäkää ainoastaan valmistajan hyväksymiä lisävarusteita, muuntimia ja kaapeleita. Yhteensopimattomat lisävarusteet saattavat aiheuttaa alentunutta sähkömagneettista yhteensopivuutta (EMC) laitteessanne.

## Käyttöolosuhteet

Käyttöolosuhteet	Lämpötila: +5°C - +40°C Kosteus: 15% - 93% suhteellista kosteutta, tiivistymätön Ilmanpaine: 700 hPa - 1060 hPa
Säilytys- ja kuljetusolosuhteet	Lämpötila ja kosteus eivät saa ylittää annettuja arvoja pitkiä aikoja kuljetuksen ja varastoinnin aikana: Lämpötila: -25 °C - +70 °C Kosteus: 15% - 93% suhteellista kosteutta, tiivistymätön Ilmanpaine: 700 hPa - 1060 hPa

## Tekniset tiedot

Mallin nimi	BS-F200
-------------	---------

TV -sovitin 2.0 sisältää radiolähtetimen, joka käyttää 2.4 GHz:n Bluetooth radiolähetintä. Radiolähetin on heikko ja aina alle 10mW, joka vastaa 10 dBm:n kokonaissäteilytehoa.

TV -sovitin 2.0 noudattaa kansainvälisiä radiolähetin-, säteilyn ihmisaltistus- ja sähkömagneettisuusstandardeja.

TV-sovittimen koon asettamista rajoituksista johtuen kaikki asiaan liittyvät hyväksymismerkinnot ovat tässä käyttöohjeessa.

Lisätietoja löytyy teknisistä tiedoista, jotka löydätte osoitteesta [www.oticon.global](http://www.oticon.global)

## USA ja Canada

Tämä laite sisältää radiomoduulin, jolla on seuraavat sertifiointitunnukset:

FCC ID: U28TVBOX03

IC: 1350B-TVBOX03

Tämä laite noudattaa FCC-säännösten osion 15 ja Kanadan RSS-210 säännösten normeja.

Toimintaperiaate edellyttää seuraavien kahden ehdon täyttymistä:

(1) tämä laite ei saa aiheuttaa haitallisia häiriöitä ja

(2) tämän laitteen täytyy sietää kaikki vastaanottamansa häiriöt, myös sellaiset, jotka saattavat aiheuttaa ei-toivottua toimintaa.

Huomautus: Kaikki tähän laitteeseen tehdyt muutokset tai lisäykset, jotka eivät ole todistettavasti valmistajan hyväksymiä, voivat purkaa käyttäjän oikeuden laitteen käyttämiseen.

Tämä B-luokan digitaalilaite on Kanadan ICES-003-säännösten mukainen.

*Tämä laite on testattu ja noudattaa luokan B digitaalisten laitteiden rajoja, FCC-säännösten osion 15 normeja. Näiden rajoitusten tarkoitus on antaa riittävä suoja haitallista häiriötä vastaan asuinympäristössä. Tämä laite tuottaa, käyttää ja voi säteillä radiotaajuusenergiaa ja, mikäli sitä ei ole asennettu ja käytetty ohjeiden mukaan, voi aiheuttaa haitallista häiriötä radioviestintään. Ei voida taata, etteikö häiriötä jossain tietyssä ympäristössä tapahtuisi.*

Jos tämä laite aiheuttaa haitallista häiriötä radio- ja televisiovastaanottoon, joka voidaan todeta kytkemällä laite pois päältä ja takaisin päälle, käyttäjää kehoitetaan kokeilemaan häiriön poistamista yhdellä tai useammalla seuraavista toimista:

- Siirtäkää vastaanottimen antenni toiseen paikkaan.
- Kasvattakaa laitteen ja vastaanottimen välimatkaa.
- Kytkekää laite eri pistorasiaan kuin vastaanotin.
- Kysykää lisätietoa ja apua valmistajalta tai radio-/televisioasentajalta.

## Kansainvälinen takuu

Laitteellanne on valmistajan myöntämä rajoitettu 12 kuukauden takuu, joka alkaa laitteen ostopäivästä. Tämä rajoitettu takuu kattaa valmistus- ja materiaaliviat itse laitteelle, muttei siihen liityville lisälaitteille tai tarvikkeille kuten akut, kaapelit, virtalähde jne. Ongelmat, jotka johtuvat laitteen huolimattomasta käsittelystä tai hoidosta, käyttöohjeiden vastaisesta käytöstä tai muun kuin maahantuojan suorittamasta korjauksesta, altistumisesta korroosiota aiheuttaville olosuhteille, korvan fyysisistä muutoksista, vieraiden esineiden joutumisesta laitteeseen tai vääristä säädöistä, EIVÄT kuulu takuun piiriin ja saattavat poistaa takuuvastuun kokonaan.

Tämän takuun perusteella valmistaja valitsee oman harkintansa mukaan, korjataanko laite vai korvataanko se vastaavalla mallilla. Tämä takuu ei vaikuta kansallisen lainsäädännön antamiin laillisiin oikeuksiin koskien kulutustavaroiden kauppaa. Laitteen myyjällä saattaa olla edellä olevaa takuuta laajempi takuu. Kysy lisätietoja myyjältä.

### Jos laite tarvitsee huoltoa

Toimittakaa laite hankintapaikkaan, jossa pienemmät ongelmat ja säädöt saatetaan suorittaa välittömästi. Kuuloalan ammattilaisenne neuvoo teitä valmistajan takuuhuollon tullessa kysymykseen. Kuuloalan ammattilainen saattaa periä maksua palveluistaan.

Vakuutamme, että tämä TV -sovitin 2.0 (BS-F200) on yhteensopiva Direktiivin 2014/53/EU keskeisten vaatimusten ja muiden asiaankuuluvien lausekkeiden kanssa.



Oticon A/S  
Kongebakken 9  
DK-2765 Smørum  
Denmark  
[www.oticon.global](http://www.oticon.global)



Elektronikkajäte tulee käsitellä paikallisten säännösten mukaisesti.



Complies with  
IMDA Standards  
DA103820

## Käyttöohjeessa käytettyjen merkintöjen selitykset



### Varoitukset

Varoitusmerkillä merkitty teksti tulee lukea ennen laitteen käyttöä.



### Valmistaja

Laitteen on valmistanut valmistaja, jonka nimi ja osoite ilmoitetaan merkinnän vieressä. Osoittaa lääkinnällisten laitteiden valmistajan EU-direktiivien 90/385/ETY, 93/42/ETY ja 98/79/EY mukaisesti.



### CE -merkintä

Laitte noudattaa EU:n lääkinnällisten laitteiden direktiiviä 93/42/ETY.



### Sähkö- ja elektroniikkalaiteromu (WEEE)

Kuulokojeet, lisälaitteet, akut ja paristot on kierrätettävä paikallisen lainsäädännön edellyttämällä tavalla.

Kuulokojeen käyttäjät voivat palauttaa elektroniikkaromun kuuloalan ammattilaiselle hävitettäväksi. Sähkö- ja elektroniikkalaiteromusta annetun direktiivin 2012/19/EU (WEEE) piiriin kuuluva elektroniikkalaitte.



### Säädöstenmukaisuusmerkintä (RCM)

Laitte noudattaa Australian tai Uuden-Seelannin markkinoille saapuvien laitteiden sähköturvallisuus-, sähkömagneettinen yhteensopivuus- (EMC) ja radiotaajuussäädöksiä.



### Kaksoiseristys

Osoittaa, että laitteen virtalähde on kaksoiseristetty. Tämä merkitsee erittäin alhaista yksittäisen syyn aiheuttamaa vikaa, ts. yksittäistä syytä vialle ei voi ilmetä.



### Käyttö sisätiloissa

Osoittaa, että laite on hyväksytty sisäkäyttöön.



### Singaporen IMDA-merkintä

Osoittaa, että laite on Info-Communications Media Development Authority -viranomaisen (IMDA) julkaisemien standardien ja määräysten mukainen ja yhteensopiva Singaporen yleisten televiestintäverkkojen kanssa, eikä se aiheuta radiotaajuuksien häiriöitä muille valtuutetuille radioviestintäverkoille.

## Käyttöohjeessa käytettyjen muiden merkintöjen selitykset



### Pitäkää kuivana

Osoittaa, että lääkinnällinen laite on suojattava kosteudelta.



### Varoitusmerkki

Tutustukaa käyttöohjeen varoituksiin.



### Viitenumero

Osoittaa valmistajan viitenumeron lääkinnällisen laitteen tunnistamiseksi.



### Sarjanumero

Osoittaa valmistajan sarjanumeron yksittäisen lääkinnällisen laitteen tunnistamiseksi.



### Lääkinnällinen laite

Tämä laite on lääkinnällinen laite.

5.0V  200mA

### Virtalähteen tyyppi

Osoittaa käytettävän virtalähteen tyyppin ja koon.

## Käyttöohjeessa käytettyjen muiden merkintöjen selitykset

	<b>Etelä-Afrikan ICASA merkintä</b> Laitteella on lisenssi myyntiin Etelä-Afrikassa.
	<b>Japanin TELEC merkintä</b> Sertifioidun radiolaitteen merkki.
	<b>Brasilian ANATEL merkintä</b> Osoittaa, että laite on sertifioitu ja homologistettu Brasiliassa.
	<b>Korean sertifiointimerkki (KC)</b> Laite täyttää Korean sähkö- ja elektroniikkalaitteiden tuoteturvallisuusvaatimukset.
	<b>NCC merkintä</b> Taiwanilainen National Communications Commission:in (NCC) sertifikaatti viestintävälineille.

191539FI / 2020.02.03

191539FI / 2020.02.03



**oticon**  
life-changing **technology**